

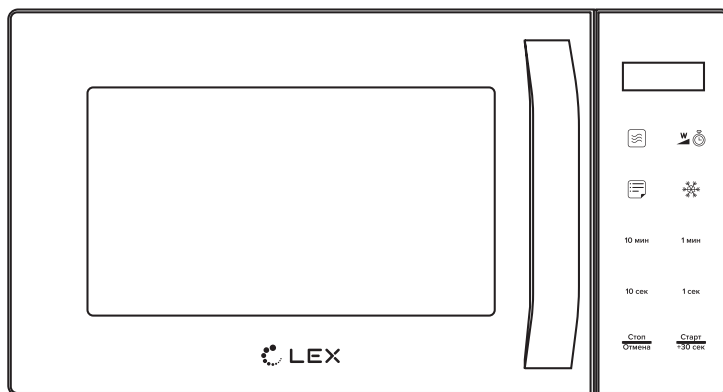

МИКРОВОЛНОВАЯ ПЕЧЬ

РУКОВОДСТВО ПО ЭКСПЛУАТАЦИИ



МОДЕЛИ

FSMO D20.11 BL
FSMO D20.11 WH

ВВЕДЕНИЕ.....	4
ТЕХНИКА БЕЗОПАСНОСТИ	5
ОБЗОР МИКРОВОЛНОВОЙ ПЕЧИ	12
ТЕХНИЧЕСКИЕ ХАРАКТЕРИСТИКИ.....	13
УСТАНОВКА.....	14
ПОДКЛЮЧЕНИЕ	15
ЭКСПЛУАТАЦИЯ	16
ОЧИСТКА И УХОД.....	22
УСТРАНЕНИЕ НЕПОЛАДОК.....	24
ПРАВИЛА УТИЛИЗАЦИИ.	25
ГАРАНТИЙНЫЙ ТАЛОН.....	27
ПРОГРАММА СЕРВИСНОГО ОБСЛУЖИВАНИЯ ELEXIR	29

Уважаемый покупатель!

Благодарим Вас за приобретение продукции LEX. Мы уверены, что микроволновая печь оправдает Ваши ожидания и станет прекрасным помощником в Вашем доме.

Для правильного и безопасного использования техники, пожалуйста, ознакомьтесь со всеми пунктами данного руководства по эксплуатации. Просим Вас сохранять его в течение всего срока службы устройства.

В начале руководства Вы узнаете о важных условиях безопасной работы прибора. Чтобы он долго находился в прекрасном состоянии, мы приводим полезные советы по уходу и чистке.

Если в процессе эксплуатации возникнут неполадки, на последних страницах Вы сможете найти советы о том, как самостоятельно устранить мелкие неисправности.

Ваша микроволновая печь изготовлена из высококачественных материалов и полностью соответствует всем стандартам и нормам.

Наша бытовая техника постоянно совершенствуется, улучшаются характеристики, обновляется дизайн, поэтому рисунки и обозначения в руководстве могут несколько отличаться от фактической конфигурации приобретенной Вами модели.



Перед использованием микроволновой печи просим Вас внимательно ознакомиться с этим руководством. Сохраняйте его в течение всего срока эксплуатации. При утере руководства найти новое можно на официальном сайте.

Техника безопасности

При покупке снимите упаковку и убедитесь, что изделие не повреждено, полностью укомплектовано и гарантийный талон правильно заполнен торговой организацией. Убедитесь, что параметры электрической сети соответствуют параметрам микроволновой печи, указанным на технической наклейке. При выявлении несоответствия необходимо провести доработку электрической сети и монтаж розетки. Электромонтажные работы должен выполнить специалист, имеющий право на проведение данных работ.

Сохраните руководство, оно поможет разрешить возникшие вопросы. Изготовитель (продавец) не несёт ответственности (в том числе и в гарантийный период):

- За дефекты и повреждения изделия, возникшие из-за нарушения указаний по его хранению, установке, подключению, условий эксплуатации, либо действия непреодолимой силы (пожара, наводнения и т. п.), воздействия домашних животных, насекомых, грызунов.
- За последствия, вызванные неквалифицированным ремонтом.

Перед монтажом

Распакуйте и осмотрите микроволновую печь. В случае обнаружения повреждений не подключайте её.

ВНИМАНИЕ

Во избежание поломки перед включением техники в холодное время года необходимо выдержать микроволновую печь в распакованном виде при комнатной температуре не менее 4 часов.

Микроволновая печь предназначена исключительно для домашнего использования. Промышленное и любое другое нецелевое использование прибора будет считаться нарушением условий надлежащей эксплуатации изделия.

Эта микроволновая печь предназначена для использования в домашних условиях, а также:

- В кухонных помещениях для персонала в магазинах, офисах и других рабочих помещениях.
- Клиентами в отелях, мотелях и других жилых помещениях.
- В фермерских домах.
- В учреждениях с полупансионом.

Перед установкой или перемещением прибора закрепите или извлеките стеклянный поднос, чтобы не повредить его.

Микроволновая печь предназначена для использования в качестве встраиваемой.

Запрещается устанавливать микроволновую печь за декоративную дверцу во избежание перегрева.

Запрещена эксплуатация микроволновой печи с открытой дверцей: это может привести к вредному воздействию энергии микроволн.

Важно не сломать и не повредить предохранительные блокировки дверцы.

Если дверца или её уплотнители повреждены, микроволновой печью нельзя пользоваться до тех пор, пока её не отремонтирует квалифицированный специалист.

Снятие элементов корпуса микроволновой печи, защищающих от воздействия электромагнитных СВЧ-волн, очень опасно. Любые работы по обслуживанию или ремонту печи, связанные со снятием частей корпуса, могут выполнять только квалифицированные специалисты.

Всегда следите за чистотой рабочей камеры, дверцы и ограничителя открывания дверцы.

Через поврежденную дверцу рабочей камеры может выходить энергия микроволн. Не используйте прибор, если повреждена дверца. Вызовите специалиста сервисной службы.

У приборов без защитного корпуса энергия микроволн может выходить наружу. Никогда не снимайте защитный корпус. Для профилактики и ремонта вызывайте сервисных специалистов.

Жидкости и другие продукты нельзя разогревать в герметично закрытых контейнерах, так как они могут взорваться.

Не помещайте никакие предметы между передней панелью печи и дверцей, не допускайте накопления грязи или остатков чистящего средства на уплотнительных поверхностях.

Люди с ограниченными физическими, сенсорными или умственными способностями, дети, а также лица, не имеющие достаточных знаний/опыта, не должны пользоваться данным устройством, если их действия не контролируются или если они предварительно не проинструктированы о правилах использования лицом, отвечающим за их безопасность.

Микроволновая печь может использоваться детьми старше 8 лет и лицами с ограниченными физическими, сенсорными или умственными способностями и без достаточных знаний/опыта только в том случае, если они находятся под присмотром лица, отвечающего за их безопасность, или получили инструкции, позволяющие им безопасно эксплуатировать электроприбор и дающие им представление об опасности, сопряженной с его эксплуатацией.

Детям не следует играть с устройством. Следите за тем, чтобы дети не играли с устройством.

Очистка и обслуживание устройства могут выполняться детьми только под присмотром.

Используйте только посуду, подходящую для использования в микроволновой печи (см. раздел **Материалы, которые можно использовать в микроволновой печи**).

При разогреве пищи в бумажном или пластиковом контейнере следите за процессом, возможно воспламенение.

Использование металлических контейнеров в микроволновых печах недопустимо.

Микроволновая печь предназначена для разогревания пищи и напитков. Сушка пищевых продуктов, предметов обуви или одежды, крупяных или зерновых подушечек, а также подогрев грелок, губок, влажных тканей и др. может привести к травме, возгоранию или пожару.

При появлении (обнаружении) дыма выключите микроволновую печь или отключите её от источника питания и оставьте дверцу закрытой, чтобы сдерживать пламя.

Нагревание в микроволновой печи ёмкостей с жидкостями может привести к их замедленному бурному кипению, поэтому будьте внимательны и соблюдайте меры предосторожности.

При нагревании жидкости возможна задержка закипания. В этом случае температура закипания достигается без образования в жидкости характерных пузырьков. Даже при незначительном сотрясении ёмкости горячая жидкость может внезапно начать сильно кипеть и брызгать. При нагревании всегда кладите в ёмкость ложку. Это поможет избежать задержки закипания.

Содержимое бутылочек и баночек с детским питанием следует перемешать или встряхнуть и проверить его температуру перед употреблением во избежание ожогов.

Яйца в скорлупе и яйца, сваренные вкрутую, нельзя разогревать в микроволновых печах, они могут взорваться даже после завершения разогревания в микроволновой печи.

Микроволновую печь следует регулярно чистить, любые загрязнения должны быть удалены.

Если не чистить микроволновую печь, могут появиться повреждения поверхности. Это может сократить срок службы печи и привести к опасной ситуации.

Не допускается очистка электроприбора при помощи струи воды или парочистителя.

При повреждении кабеля питания его замену должен выполнять производитель, сотрудник сервисной службы или другой квалифицированный специалист во избежание возникновения опасных ситуаций.

Чтобы обеспечить удобный доступ к внутренней камере печи и области управления, печь необходимо установить в правильном положении на подходящей высоте.

Перед первым использованием печи поместите в неё ёмкость с водой и нагревайте в течение 10 минут.

Если при работе печи появляется странный звук, дым и запах гари, немедленно отсоедините кабель питания и обратитесь в ближайший сервисный центр.

Печь следует установить таким образом, чтобы имелся свободный доступ к вилке кабеля питания.

Используйте микроволновую печь только в закрытом помещении.

Данная микроволновая печь предназначена для использования на высоте не более 4000 м над уровнем моря.

Всегда правильно устанавливайте принадлежности в рабочей камере.

ВНИМАНИЕ

Чтобы избежать повышенной утечки микроволнового излучения, все ремонтные работы, связанные со снятием любых крышек, должны выполнять только квалифицированные специалисты.

Внешние части могут сильно нагреваться при использовании.

Не оставляйте детей без присмотра рядом с устройством.

Не используйте абразивные очистители, химически активные вещества и острые металлические скребки для чистки стеклянной дверцы печи, так как это может стать причиной царапин и трещин на стекле.

Во избежание поражения электрическим током перед заменой лампы обязательно отключите микроволновую печь от сети.

Микроволновая печь и её детали могут сильно нагреваться при использовании.

Будьте осторожны, избегайте контакта с нагревательными элементами.

Для микроволновой печи не предусмотрено управление с помощью внешнего таймера или пульта дистанционного управления.

Не допускайте детей младше 8 лет к микроволновой печи и её сетевому проводу.

Предупреждение! Опасность возгорания!

Сложенные в рабочей камере легковоспламеняющиеся предметы могут загореться.

Не храните в рабочей камере легковоспламеняющиеся предметы.

Продукты могут воспламениться.

Не открывайте дверцу микроволновой печи, если внутри образовался дым. Выключите микроволновую печь, выньте вилку сетевого провода из розетки или отключите предохранитель в блоке предохранителей.

Принадлежности или посуда могут быть очень горячими. Чтобы извлечь их из рабочей камеры, всегда используйте прихватки.

Использование микроволновой печи не по назначению опасно и может привести к поломке.

Используйте микроволновую печь только для приготовления блюд и напитков.

Никогда не разогревайте продукты питания в термостатической упаковке.

Разогревать продукты в контейнерах из пластмассы, бумаги или других воспламеняющихся предметов можно только под наблюдением.

Всегда следуйте указаниям, приведённым в данном руководстве по эксплуатации.

Не сушите продукты в микроволновом режиме. Не размораживайте и не готовьте продукты с низким содержанием воды, например хлеб, при высокой мощности микроволн или слишком долгое время.

Масло для приготовления пищи может загореться. Никогда не разогревайте растительное масло в микроволновом режиме.

Предупреждение! Опасность удара током!

При неквалифицированном ремонте микроволновая печь может стать источником опасности.

Любые ремонтные работы и замена проводов и труб должны выполняться только специалистами сервисной службы, прошедшими специальное обучение.

Если микроволновая печь неисправна, она может стать причиной травмы или поражения электрическим током, выньте вилку сетевого провода из розетки или отключите предохранитель в блоке предохранителей. Вызовите специалиста сервисной службы.

Следите за тем, чтобы кабель не соприкасался с горячими частями электроприборов.

Проникающая влага может привести к удару электрическим током. Не используйте очиститель высокого давления или пароструйные очистители.

Проникающая в микроволновую печь влага может стать причиной удара током. Не пользуйтесь микроволновой печью при слишком высокой температуре или влажности.

Микроволновая печь работает под высоким напряжением. Никогда не вскрывайте ее корпус самостоятельно.

Предупреждение! Опасность травмирования!

Пощапанное стекло дверцы прибора может треснуть. Не используйте скребки для стекла, а также едкие и абразивные средства для очистки стекла.

Неподходящая посуда может лопнуть.

В ручках и крышках фарфоровой и керамической посуды могут быть мелкие дырочки, за которыми находятся пустоты. При проникании влаги в эти пустоты посуда может треснуть. Используйте специальную посуду для микроволновых печей.

Использование металлической посуды или ёмкостей, а также посуды с металлической фурнитурой в режиме микроволн может вызвать образование искр. Это может привести к повреждению микроволновой печи. Запрещается использовать металлические ёмкости в режиме микроволн.

Стеклянная вращающаяся подставка может разбиться. Не допускайте резкого контакта между твердыми предметами и вращающейся подставкой.

Трещины и сколы на стеклянной вращающейся подставке могут представлять опасность. Обращайтесь с вращающейся подставкой с осторожностью.

Меры предосторожности при нагревании некоторых видов продуктов

Продукты с твёрдой кожурой или шкуркой могут взорваться в процессе нагревания и после него.

Нельзя варить яйца в скорлупе и разогревать варёные яйца.

Никогда не варите моллюсков и ракообразных.

При приготовлении яичницы-глазуньи нужно наколоть желток.

У продуктов питания с жёсткой кожурой или шкуркой, например яблок, томатов, картофеля, сосисок, кожура может лопнуть. Наколите кожуру или шкурку перед приготовлением.

Детское питание прогревается неравномерно. Не разогревайте детское питание в закрытой посуде. Всегда снимайте крышку или соску. После нагрева тщательно перемешайте или взболтайте содержимое; перед тем как кормить ребенка, обязательно проверьте температуру.

Разогретые блюда отдают тепло. Посуда может сильно нагреваться. Чтобы извлечь посуду и принадлежности из рабочей камеры, всегда используйте прихватки.

Герметично запаиваемая упаковка при нагревании может лопнуть. Всегда соблюдайте указания на упаковке. Чтобы извлечь блюда из рабочей камеры, всегда используйте прихватки.

При нагревании жидкости возможна задержка закипания. В этом случае температура закипания достигается без образования в жидкости характерных пузырьков. Даже при незначительном сотрясении ёмкости горячая жидкость может внезапно начать сильно кипеть и брызгать. При нагревании всегда кладите в ёмкость ложку. Это поможет избежать задержки закипания.

Предупреждение! Опасность взрыва!

Жидкости или другие продукты питания в плотно закрытой посуде могут взорваться. Никогда не разогревайте жидкости или другие продукты питания в плотно закрытой посуде.

Предупреждение! Высокая опасность для здоровья!

Недостаточная очистка может привести к повреждению поверхности. Возможен выход энергии микроволн наружу. Очищайте прибор своевременно и сразу же удаляйте из него остатки продуктов.

Система защиты от короткого замыкания

ВНИМАНИЕ

Опасность поражения электрическим током: некоторые из внутренних компонентов могут привести к серьезным травмам или смерти. Не разбирайте микроволновую печь самостоятельно.

Предупреждение! Опасность поражения электрическим током!

Неправильное использование заземления может привести к поражению электрическим током. Не подключайте вилку к розетке, пока микроволновая печь не будет правильно установлена и заземлена.

Данная микроволновая печь должна быть заземлена. В случае короткого замыкания заземление снижает риск поражения электрическим током, обеспечивая отвод тока через провод заземления. Микроволновая печь оснащена сетевым шнуром с проводом заземления и вилкой. Вилку необходимо вставлять в правильно установленную и заземленную розетку.

Если возникли вопросы по заземлению и подключению к электрической сети, необходимо проконсультироваться с квалифицированным электриком или специалистом сервисной службы.

Производитель не несет ответственности за ущерб или травмы, нанесенные в результате подключения микроволновой печи к источнику питания без защитного отключения или неисправного защитного отключения.

ОБЗОР МИКРОВОЛНОВОЙ ПЕЧИ

Обзор микроволновой печи

Изображения устройства приведены для справки, разные модели могут отличаться.

1. Система фиксации и блокировки дверцы
2. Защитное стекло
3. Приводной вал
4. Роликовое кольцо
5. Панель управления
6. Волновод
7. Стеклоподнос

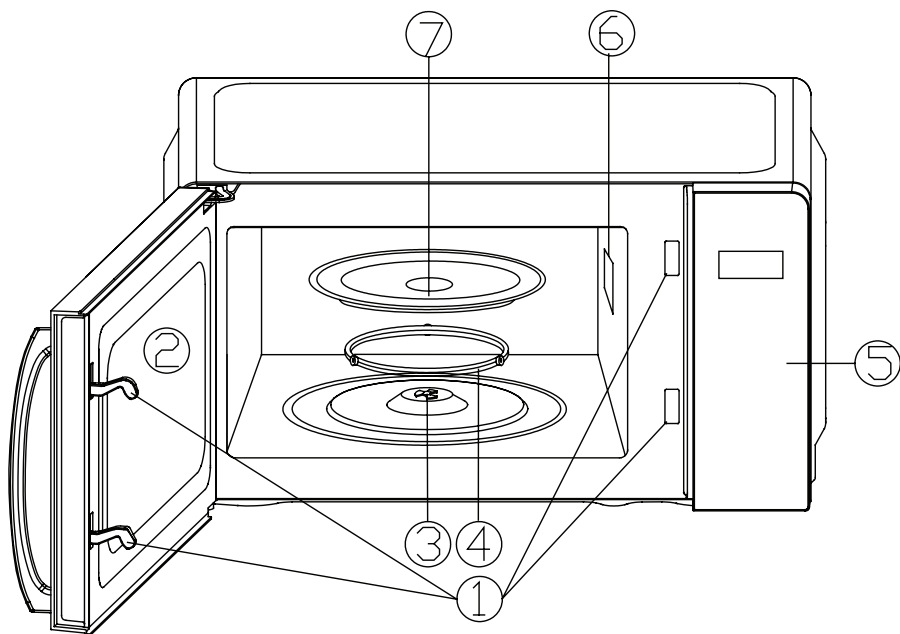

Комплектация

- Микроволновая печь
- Стеклоподнос
- Руководство по эксплуатации
- Гарантийный талон

ПРИМЕЧАНИЕ

Внешний вид и комплектация изделия могут быть изменены производителем без предварительного уведомления. Все усовершенствования будут учтены в новой версии руководства по эксплуатации.

Технические характеристики

Модель	FSMO D20.11 BL / WH
Цвет	Черный / белый
Управление	Сенсорное
Длина сетевого кабеля, см	86
Уровни мощности	10
Предустановленные программы	6
Диаметр тарелки, мм	245
Параметры сети	230-240 В, 50 Гц
Рабочая частота, МГц	2450
Вес нетто/брутто, кг	9,5/10,5
Размеры устройства, мм	243 × 446 × 353
Размеры упаковки, мм	268 × 466 × 389
Объем, л	20
Установка	Отдельностоящая
Мощность микроволн, Вт	1100

Установка

До монтажа и включения микроволновой печи в электрическую сеть, ознакомьтесь с мерами безопасности, приведенными в разделе **Техника безопасности**.

Убедитесь в том, что упаковка и микроволновая печь не были повреждены при транспортировке. При обнаружении повреждений эксплуатация не допускается.

После хранения микроволновой печи при низких температурах или после транспортировки в зимних условиях подключите ее не раньше чем **через 4 ч** пребывания при комнатной температуре в распакованном виде.

Микроволновая печь может вызвать помехи для приема радио- и теле-сигналов. Помехи можно уменьшить или устранить, приняв следующие меры:

1. Очистить дверцу и уплотнительную поверхность микроволновой печи.
2. Переориентировать приемную радио- или телеантенну.
3. Переместить микроволновую печь относительно приемника.
4. Включить микроволновую печь в другую розетку, чтобы печь и приемник были подключены к разным цепям.

Перед началом эксплуатации внутреннюю поверхность микроволновой печи и дверцу следует протереть влажной салфеткой.

Разместите микроволновую печь на плоской устойчивой поверхности, способной выдержать вес устройства и готовящихся в нем продуктов.

Не размещайте микроволновую печь в местах с высокой температурой и/или влажностью, а также рядом с горючими веществами и материалами.

Не используйте печь, если стеклянный поднос, роликовая опора и вал размещены неверно и не устойчивы.

Перед включением убедитесь, что шнур питания не поврежден, не проходит под микроволновой печью, по горячей или острой поверхности.

Подключите микроволновую печь к розетке, от которой вы при необходимости сможете быстро отключить устройство.

Не используйте микроволновую печь на открытом воздухе.

Перед включением микроволновой печи убедитесь, что с внутренней стороны дверцы удалены все упаковочные материалы.

Вентиляционные отверстия и воздухозаборники не должны быть закрыты. Не снимайте ножки с устройства. Оставьте **не менее 20 см** свободного пространства над корпусом, **не менее 10 см** сзади и **не менее 5 см** по бокам. Задняя стенка прибора должна располагаться рядом со стеной.

Подключение

ВНИМАНИЕ

Напряжение сети должно соответствовать указанному на паспортной табличке.

Адаптеры, многополосные ленты и удлинители не должны использоваться. Перегрузка может привести к пожару.

Неправильное использование заземляющей вилки может привести к поражению электрическим током.

Микроволновая печь снабжена вилкой и должна подключаться только к правильно установленной заземленной розетке. Только квалифицированный электрик, который принимает во внимание соответствующие правила, может установить розетку или заменить соединительный кабель.

При подключении рекомендуется предусмотреть отдельный контур, обслуживающий только микроволновую печь. Использование высокого напряжения опасно и может привести к поломке микроволновой печи, пожару или другому несчастному случаю.

Если у вас возникли какие-либо вопросы относительно подключения к электросети или заземления, проконсультируйтесь с квалифицированным электриком или обратитесь в авторизованный сервисный центр.

Ни производитель, ни продавец не несут ответственности за повреждение печи или травмы, возникшие в результате несоблюдения правил подключения к электросети.

Провода в кабельной магистрали окрашены в соответствии со следующим кодом:

- Зеленый или желтый = **Земля**
- Синий = **Нулевая фаза**
- Коричневый = **Фаза**

ПРИМЕЧАНИЕ

Не заземляйте и не перегибайте кабель питания.

Ваша микроволновая печь разработана и изготовлена только для бытового применения. Она должна быть надлежащим образом установлена, размещена и эксплуатироваться в соответствии с инструкциями, содержащимися в руководстве по эксплуатации.

Эксплуатация

Панель управления

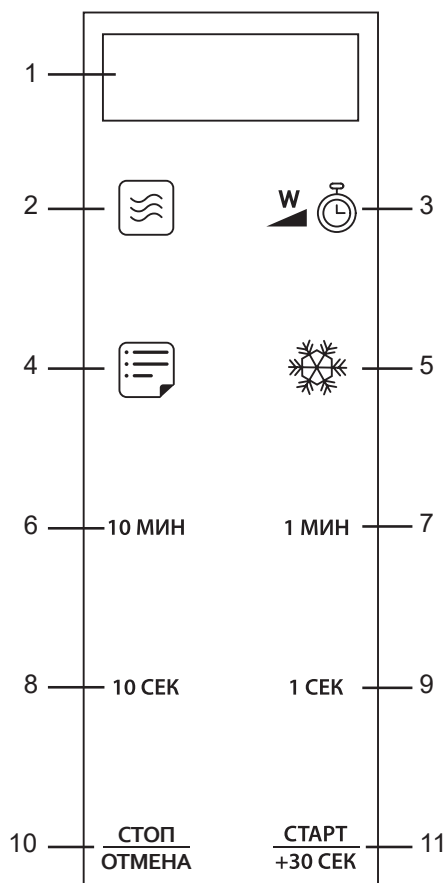

1. Дисплей

Время приготовления, мощность, индикаторы, текущее время.

2. Мощность

3. Вес продуктов/часы

4. Меню

Приготовление с предустановленными настройками/размораживание.

5. Размораживание

6–9. Настройка времени

10. Стоп/отмена

1 нажатие – приостановить приготовление.

2 нажатия – отменить приготовление.

11. Старт

Запуск программы приготовления/разморозки, экспресс-приготовление.

Запрещается запускать программы приготовления при пустой рабочей камере микроволновой печи!

При первом использовании микроволновой печи возможно появление легкого дыма и запаха. Это не свидетельствует о неисправности прибора, запах исходит от защитного покрытия и исчезнет после нескольких использований.

Не блокируйте движение стеклянного подноса и не ставьте его вверх дном. Во время приготовления всегда должны использоваться как стеклянный поднос, так и вращающееся кольцо в сборе. Все продукты и контейнеры с едой всегда ставятся на стеклянный поднос для приготовления. Если стеклянный поднос или кольцо поворотного стола треснули или сломались, обратитесь в сервисный центр.

1. При первом подключении микроволновой печи на дисплее отобразятся цифры **1:01**.



2. Откройте дверцу, поместите продукты на стеклянный поднос, а затем закройте ее.

3. Настройте параметры (если требуется) и коснитесь сенсора **Старт/+30 сек**, чтобы запустить выбранную программу или режим экспресс-приготовления.

4. Чтобы приостановить приготовление, коснитесь сенсора **Стоп/отмена**. Затем коснитесь сенсора **Старт/+30 сек**, чтобы возобновить его. Чтобы полностью отменить приготовление, коснитесь сенсора **Стоп/отмена** дважды.

5. По окончании приготовления на экране отобразится **END** и прозвучит сигнал. Он будет повторяться каждые **2 минуты**. Чтобы перевести печь в режим ожидания, коснитесь сенсора **Стоп/отмена** или откройте дверцу.

Настройка текущего времени

1. Коснитесь сенсора  не менее чем на **3 секунды**, чтобы установить время в **12-часовом формате**. Для переключения на **24-часовой формат** коснитесь  еще раз.

2. Измените время с помощью сенсоров **1 сек, 10 сек, 1 мин, 10 мин**.

3. Коснитесь , чтобы сохранить выбранное время. В процессе приготовления можно проверить текущее время касанием этого же сенсора.

Экспресс-приготовление

Касайтесь сенсора **Старт/+30 сек**, чтобы начать готовить на полной мощности без настройки параметров. Каждое касание сенсора прибавляет **30 секунд** к длительности приготовления.

Приготовление с использованием микроволн

1. В режиме ожидания несколько раз коснитесь сенсора , чтобы выбрать подходящий уровень:

Нажатия	Мощность	Нажатия	Мощность
1	100 % (P-100)	6	50 % (P-50)
2	90 % (P-90)	7	40 % (P-40)
3	80 % (P-80)	8	30 % (P-30)
4	70 % (P-70)	9	20 % (P-20)
5	60 % (P-60)	10	10 % (P-10)

ПРИМЕЧАНИЕ

Каждое касание сенсора сопровождается звуковым сигналом. Если он один — запрашиваемое действие будет выполнено, если раздается два сигнала подряд — в данной ситуации оно невозможно.

- Измените время с помощью сенсоров **1 сек, 10 сек, 1 мин, 10 мин**. Максимальное — **99 минут 59 секунд**.
- Коснитесь сенсора **Старт/+30 сек** для запуска приготовления.

ПРИМЕЧАНИЕ

В процессе приготовления можно проверить уровень мощности микроволн, коснувшись сенсора мощности.

- По окончании приготовления на экране отобразится **END** и прозвучит сигнал. Он будет повторяться каждые **2 минуты**. Чтобы перевести печь в режим ожидания, коснитесь сенсора **Стоп/отмена** или откройте дверцу.

Размораживание по времени



- В режиме ожидания коснитесь сенсора ❄️.
- Измените время с помощью сенсоров **1 сек, 10 сек, 1 мин, 10 мин**.
- Коснитесь сенсора **Старт/+30 сек** для запуска программы разморозки.

ПРИМЕЧАНИЕ

*Во время размораживания процесс автоматически приостанавливается; микроволновая печь подает звуковой сигнал, чтобы напомнить вам перевернуть продукты. Переверните продукты и коснитесь сенсора **Старт/+30 сек**, чтобы возобновить программу.*

- По окончании приготовления на экране отобразится **END** и прозвучит сигнал. Он будет повторяться каждые **2 минуты**. Чтобы перевести печь в режим ожидания, коснитесь сенсора **Стоп/отмена** или откройте дверцу.

Размораживание по весу

- В режиме ожидания **2 раза** коснитесь сенсора ❄️.
- Касайтесь сенсора  , чтобы выбрать вес продукта от **100 до 1800 г**.
- Время размораживания и уровень мощности будут установлены автоматически после выбора веса продукта.
- Коснитесь сенсора **Старт/+30 сек** для запуска программы разморозки.
- По окончании приготовления на экране отобразится **END** и прозвучит сигнал. Он будет повторяться каждые **2 минуты**. Чтобы перевести печь в режим ожидания, коснитесь сенсора **Стоп/отмена** или откройте дверцу.

Предустановленные программы

В режиме **Меню** микроволновая печь сама настраивает оптимальные параметры для приготовления продуктов и блюд. Выберите продукт, который хотите приготовить, и укажите его вес, время приготовления и мощность микроволн будут установлены автоматически.

1. В режиме ожидания несколько раз коснитесь сенсора , чтобы выбрать код продукта.

2. Коснитесь сенсора  , чтобы выбрать вес продукта или количество порций.

3. Коснитесь сенсора **Старт/+30 сек** для запуска приготовления.

4. По окончании приготовления на экране отобразится **END** и прозвучит сигнал. Он будет повторяться каждые **2 минуты**. Чтобы перевести печь в режим ожидания, коснитесь сенсора **Стоп/отмена** или откройте дверцу.

Код	Продукт	Примечание
A-1	Картофель (230 г/порция, 1–3 порции)	Для приготовления блюда следуйте инструкциям на упаковке продукта о необходимом количестве жидкости
A-2	Попкорн (100 г)	
A-3	Пицца (150/300/450 г)	
A-4	Напитки (200 мл/порция, 1–3 порции)	
A-5	Полуфабрикаты (250/500 г)	
A-6	Подогрев (200–800 г)	

Результат приготовления в режиме **Меню** может зависеть от колебаний напряжения в сети, формы и размера нарезки продуктов, ваших предпочтений и даже от того, как продукты размещены в посуде для приготовления. Если результат приготовления кажется Вам неудовлетворительным, при необходимости скорректируйте время приготовления до необходимого по вашему вкусу.

Функция блокировки

В режиме ожидания блокировка включается автоматически, если Вы не выполняли никаких действий с печью в течение 25 секунд. Прозвучит звуковой сигнал, на дисплее появится индикация блокировки. Чтобы отменить блокировку, откройте или закройте дверцу.

Материалы, которые можно использовать в микроволновой печи

Посуда	Примечание
Алюминиевая фольга	Только экранирование. Небольшие гладкие кусочки можно использовать для покрытия тонких частей мяса или птицы, чтобы предотвратить их переваривание. Дуга может возникнуть, если фольга находится слишком близко к стенкам микроволновой печи. Фольга должна находиться на расстоянии не менее 2,5 см от стенок рабочей камеры
Блюдо для обжаривания	Следуйте инструкциям производителя. Нижняя часть формы для обжаривания должна быть не менее чем на 5 мм выше поворотного стола. Неправильное использование может привести к поломке
Столовая посуда	Только для микроволновой печи. Следуйте инструкциям производителя. Не используйте посуду с трещинами или сколами
Стеклянные банки	Всегда снимайте крышку. Используйте только для разогрева пищи до теплого состояния. Большинство стеклянных банок не являются термостойкими и могут разбиться
Изделия из стекла	Только термостойкая посуда для микроволновой печи. Убедитесь, что нет металлической отделки. Не используйте посуду с трещинами или сколами
Пакеты для приготовления в духовке	Следуйте инструкциям производителя. Не закрывайте металлической стяжкой. Сделайте прорезы, чтобы выходил пар
Бумажные тарелки и чашки	Используйте только для кратковременного приготовления/разогрева. Не оставляйте микроволновую печь без присмотра во время приготовления
Бумажные полотенца	Используйте, чтобы накрыть продукты для разогрева и поглощения жира. Используйте под присмотром только для кратковременного приготовления пищи
Пергамент	Используйте в качестве покрытия, чтобы предотвратить разбрызгивание, или обертки для пропаривания
Пластик	Только для микроволновой печи. Следуйте инструкциям производителя. Должна быть маркировка «Микроволновая печь». Некоторые пластиковые контейнеры размягчаются, когда пища внутри нагревается. Пакеты для варки и плотно закрытые полиэтиленовые пакеты должны быть надрезаны, проколоты или вентилированы в соответствии с указаниями на упаковке

Посуда	Примечание
Пластиковая упаковка	Только для микроволновой печи. Используйте для покрытия продуктов во время приготовления, чтобы сохранить влагу. Не допускайте, чтобы полиэтиленовая пленка касалась пищи
Воценая бумага	Используйте в качестве покрытия для предотвращения разбрызгивания и удержания влаги

Пища в продолговатых или квадратных контейнерах может готовиться неравномерно, рекомендуется использовать круглую или овальную посуду.

ВНИМАНИЕ

Ниже приведены общие рекомендации по использованию посуды в микроволновой печи. Прежде чем переходить к приготовлению, обязательно убедитесь, что посуда имеет соответствующую маркировку!

Посуда	Совместимость
Термостойкое стекло	Да
Нежаростойкое стекло	Нет
Термостойкая керамика	Да
Пластиковая посуда для СВЧ	Да
Бумага для выпечки	Да
Металлическая форма	Нет
Металлическая решетка	Нет
Алюминиевая фольга или контейнер	Нет

Материалы, которые не следует использовать в микроволновой печи

Запрещено использовать для приготовления в микроволновой печи металлическую посуду и аксессуары, посуду с металлическим декором или росписью. Исключение может составлять только посуда, специально маркированная производителем как пригодная для использования в микроволновой печи. Не рекомендуется использовать для приготовления в микроволновой печи посуду и контейнеры из переработанной бумаги, так как они могут содержать мелкие металлические фрагменты, способные вызвать серьезные нарушения в работе прибора и привести к его порче.

ОЧИСТКА И УХОД

Посуда	Примечание
Алюминиевый поднос	Может вызвать искрение. Переложите продукты в посуду, пригодную для использования в микроволновой печи
Коробка для пищевых продуктов с металлической ручкой	Может вызвать искрение. Переложите продукты в посуду, пригодную для использования в микроволновой печи
Металлическая посуда или посуда с металлической отделкой	Металл защищает пищу от микроволновой энергии. Металлическая отделка может вызвать искрение
Металлические завязки	Могут вызвать искрение и стать причиной пожара в микроволновой печи
Бумажные пакеты	Могут вызвать пожар в микроволновой печи
Пенопласт	Пенопласт может расплавиться или загрязнить жидкость внутри при воздействии высокой температуры
Древесина	Древесина высохнет при использовании в микроволновой печи и может расколоться или треснуть

Очистка и уход

Микроволновую печь следует регулярно очищать от любых остатков пищи. Загрязнения могут привести к повреждению поверхности внутренней камеры, что в свою очередь может сократить срок службы прибора или привести к опасной ситуации.

1. Перед проведением очистки отключите микроволновую печь от сети, дождитесь полного остывания прибора.

2. Если во время приготовления на стенки, дверцу, дверные уплотнители или смотровое окно микроволновой печи попали брызги сока или пролилась жидкость, удалите их влажной тканью. При сильном загрязнении используйте мягкие моющие средства. Не используйте спреи и другие агрессивные или абразивные чистящие средства: после их применения дверца или камера микроволновой печи может потускнеть.

3. Внешнюю поверхность микроволновой печи протирайте мягкой влажной тканью. Не допускайте попадания воды в вентиляционные отверстия.

4. Категорически запрещено использовать для очистки микроволновой печи пароочиститель.

5. Протрите панель управления мягкой влажной тканью. При чистке панели управления оставляйте дверцу открытой, чтобы предотвратить случайное включение микроволновой печи.

6. Роликовое кольцо и дно печи следует регулярно чистить, чтобы избежать чрезмерного шума при работе микроволновой печи. Протирайте дно печи мягким моющим средством. Роликовое кольцо можно мыть вручную слабым мыльным раствором или в посудомоечной машине. После проведения очистки роликового кольца установите его обратно.

7. Если лампа перегорела, обратитесь для ее замены в сервисный центр.

Предупреждение: опасность удара током!

Проникающая влага может привести к удару электрическим током. Не используйте очиститель высокого давления или пароструйные очистители.

Никогда не погружайте микроволновую печь в воду и не очищайте ее под струей воды.

Предупреждение: опасность травмирования!

Пощарапанное стекло дверцы прибора может треснуть. Не используйте скребки для стекла, а также едкие и абразивные чистящие средства.

Предупреждение: высокая опасность для здоровья!

Недостаточная очистка может привести к повреждению поверхности. Возможен выход энергии микроволн наружу. Очищайте микроволновую печь своевременно и сразу же удаляйте из нее остатки продуктов.

Полезный совет

Неприятные запахи, например, после приготовления рыбы, можно легко устранить. Налейте в чашку воды и добавьте несколько капель лимонного сока. Всегда кладите в емкость ложку, чтобы предотвратить запаздывание образования пузырьков. Нагревайте воду в печи в течение **1–2 минут** при самой высокой мощности микроволн.

Чистящее средство

Не используйте:

- Едкие или абразивные чистящие средства.
- Металлические скребки или скребки для стеклянных поверхностей для очистки стекла дверцы.
- Металлические скребки или скребки для стеклянных поверхностей для очистки уплотнителя дверцы.
- Жесткие мочалки и губки.
- Чистящие средства, содержащие большой процент спирта.

УСТРАНЕНИЕ НЕПОЛАДОК

Устранение неполадок

Убедитесь в том, что микроволновая печь подключена к электросети. Не делайте ничего, что может повредить изделие. Выполняйте действия, указанные в таблице, прежде чем обратиться в сервисный центр. Если неисправность сохраняется, обратитесь в авторизованный сервисный центр. Не пытайтесь самостоятельно разобрать или отремонтировать микроволновую печь.

Неисправность	Возможная причина	Способ устранения/указания
Микроволновая печь не работает	Неисправен предохранитель	Проверьте предохранитель в блоке предохранителей
	Отключение электроэнергии	Проверьте, работают ли остальные бытовые приборы
	Неисправна розетка	Проверьте розетку
	Вилка неплотно вставлена в розетку	Выньте вилку из розетки, подождите 10 секунд и снова вставьте вилку в розетку
Не работают программы микроволновой печи	Дверца неплотно закрыта	Закройте дверцу рабочей камеры
	Панель управления заблокирована	Разблокируйте панель управления
	Установлен отложенный старт	Отмените настройку или дождитесь выполнения программы

Обратите внимание, что следующие состояния являются нормальным режимом работы микроволновой печи.

Состояние	Пояснение
Работа микроволновой печи мешает работе телевизора или радио	Во время работы микроволновой печи могут возникать помехи при приеме радио и телевидения. Это похоже на помехи от небольших электроприборов, таких как миксер, пылесос и электрический вентилятор
Тусклый свет внутри рабочей камеры	При приготовлении пищи в микроволновой печи с малой мощностью свет в рабочей камере может стать тусклым
Пар скапливается на двери, горячий воздух выходит из вентиляционных отверстий	При приготовлении пищи из продуктов может выходить пар. Большинство выйдет из вентиляционных отверстий. Возможна его конденсация прохладном месте, например на дверце микроволновой печи

Правила утилизации



Утилизируйте технику и ее упаковку с соблюдением правил экологической безопасности.

Пожалуйста, не выбрасывайте изделие вместе с бытовыми отходами. При необходимости сдайте его для утилизации в специализированную организацию в соответствии с правилами, утвержденными органами власти.

Согласно ст. 26 законодательного декрета от 14 марта 2014 года № 49 «Исполнение директивы 2012/19/ЕС об утилизации отходов электронного и электрического оборудования (RAEE)», знак перечеркнутого мусорного бака, приведенный на устройстве или его упаковке, означает, что по завершении срока службы прибор необходимо утилизировать отдельно от других отходов.

Поэтому пользователь должен будет сдать отслужившую технику в подходящие муниципальные центры по отдельному сбору отходов электронного и электрического оборудования.

В качестве альтернативы самостоятельной утилизации можно сдать устройство дилеру в момент приобретения нового аналогичного прибора.

Кроме того, в точках продаж электронных, электрических изделий, площадь которых превышает 400 м², можно, приобретая новое изделие, бесплатно, без каких-либо обязательств сдавать электронные устройства размером менее 25 см, подлежащие утилизации.

Надлежащий отдельный сбор отходов, отслуживших электроприборов для последующей переработки и утилизации, совместимый с охраной природы, позволяет избежать негативного воздействия на окружающую среду и здоровье людей, а также способствует повторному использованию материалов, из которых состоит техника.

LEX активно участвует в сохранении окружающей среды:

- осуществлен переход к использованию материалов, уменьшающих воздействие на окружающую среду в процессе производства и эксплуатации;
- в производстве применяются более экологически чистые хладагенты;
- сокращено потребление энергии и воды, как на производстве, так и путем внедрения экономичных решений в модели техники;
- используются перерабатываемые и переработанные материалы в производстве самой бытовой техники и упаковки.

Техника LEX соответствует стандартам устойчивого развития и оценкам экологических характеристик.

Путаетесь в терминах, связанных с переработкой? Словарик всего из пяти пунктов поможет разобраться.



1. Разборка — начальный этап переработки, когда из всего поступившего для переработки выбирают только то, что подходит для вторичного использования.



2. Сортировка — разделение уже отобранных элементов, деталей, частей корпусов в зависимости от материала изготовления: пластик, металл, стекло и т. д.



3. Рециклинг — применение отходов по прямому назначению, а также их возврат в производственный цикл (после определенной подготовки).



4. Утилизация отходов, брака, отслуживших изделий — их повторное применение, использование для изготовления чего-то нового; сюда входят и оказание услуг, и выполнение работ, и рециклинг.



5. Переработка — в отличие от утилизации это именно процесс превращения отходов в энергию или новую продукцию.

Для улучшения качества жизни на всех уровнях мы предлагаем каждому участвовать в экологичной утилизации — не выбрасывать, а сдавать отслужившую технику.



ГАРАНТИЙНЫЙ ТАЛОН

Общие сведения

Если у Вас возникнут проблемы, связанные с эксплуатацией и/или работоспособностью изделия, мы настоятельно рекомендуем Вам обращаться в авторизованный сервисный центр (далее — АСЦ). Контакты LEX Group в России: тел. **8 (800) 700-86-24**, сайт **www.lex1.ru**. Актуальные контакты АСЦ можно посмотреть, перейдя по QR-коду:



Памятка

Прежде чем устанавливать и использовать технику, необходимо внимательно изучить руководство по эксплуатации и условия гарантийного обслуживания, а также проверить правильность заполнения гарантийного талона и комплект поставки. Реализация изделия должна осуществляться в соответствии с действующим законодательством. Гарантийный талон заполняется следующими данными о приобретенном устройстве:

- модель и серийный номер,
- дата продажи,
- печать фирмы-продавца,
- подпись покупателя.

Модель и серийный номер изделия на шильде (наклейке на корпусе прибора) должны соответствовать указанным в гарантийном талоне.

Отсутствие печати на гарантийном талоне не лишает покупателя возможности предъявить требования предусмотренные ст. 20 закона РФ от 07.02.1992 N 2300-1 «О защите прав потребителей» «Устранение недостатков товара изготовителем (продавцом, уполномоченной организацией или уполномоченным индивидуальным предпринимателем, импортером)». Если отсутствуют документы, подтверждающие дату покупки изделия, срок гарантийного обслуживания исчисляется с даты производства, зашифрованной в серийном номере изделия.

Условия обслуживания

Срок гарантийного обслуживания малой бытовой техники LEX составляет **12 месяцев**. Срок эксплуатации микроволновой печи — **2 года**.

Возврат осуществляется в соответствии с законом РФ «О защите прав потребителей». Если АСЦ представлен в Вашем городе, необходимо обратиться туда для проведения диагностики продукции или получения заключения о том, что товар не был в использовании.



Причины, по которым производитель освобождается от гарантийных обязательств, не обменивает товар, не выполняет бесплатный ремонт и не несет ответственности за ущерб потребителю или его имуществу, а также домашним животным:

- некорректные установка, подключение, ремонт, вскрытие, разборка, изменения конструкции техники не уполномоченными на то лицами, умышленное и неосторожное вмешательство в конструкцию устройства иных лиц;
- несоблюдение правил использования товара, указанных в руководстве по эксплуатации данной модели изделия;
- несвоевременное обращение в сервисную службу при выявленных недостатках, повлекших за собой выход изделия из строя;
- несвоевременная замена расходных материалов;
- использование расходных материалов ненадлежащего качества;
- воздействие воды и растворов на механические и электрические элементы изделия;
- попадание во внутренние рабочие объемы посторонних предметов;
- ненадлежащие чистка и обслуживание техники;
- слабое или чрезмерно сильное напряжение в электрических сетях;
- неправильные хранение и/или транспортировка, использование товара не по назначению;
- повреждение изделия в форс-мажорных обстоятельствах, таких как стихийное бедствие, природные явления, воздействие грызунов и насекомых.

Гарантийные обязательства и бесплатное сервисное обслуживание не распространяются на следующие недостатки:

- механические повреждения после передачи изделия потребителю;
- потеря товарного вида вследствие применения химических, абразивных веществ;
- повреждения, вызванные несоответствием стандартам питающих электросетей;
- термические, механические повреждения электронных компонентов, возникшие вследствие эксплуатации неисправного изделия.

Информация о приобретенном устройстве

Модель Артикул

Серийный номер

Продавец

Дата продажи

Подпись продавца

Подпись покупателя

С гарантийными условиями, руководством по эксплуатации, правилами подключения и ухода ознакомлен (-а).





Благодарим Вас за выбор техники LEX!

Мы заботимся о наших покупателях на каждом шаге взаимодействия с брендом: от момента выбора и до гарантийного обслуживания.

Если Вы столкнулись с неисправностью в работе техники, оставьте заявку на обслуживание на официальном сайте elexir.pro



Программа Elexir распределяет заявки только в **авторизованные сервисные центры**, прошедшие аттестацию службы качества бренда LEX.



100% оригинальные запчасти
Все запчасти производитель LEX напрямую отправляет в сервисные центры мастерам.



Квалифицированные мастера ремонта
крупной встраиваемой бытовой техники.



elexir.pro